

HANDLEIDING

MEERPUNTSSLUITINGEN

RENOVATIE

Serie 005

LET OP!

1. Smeren/onderhoud

HMB meerpuntssluitingen zijn tijdens productie dusdanig gesmeerd dat extra smering bij normaal gebruik niet nodig is. Af en toe met speciale slotspray (geen olie!) de dag- en nachtschoot smeren is voldoende.

Daarnaast adviseren wij om cilinders regelmatig met speciale slotspray (geen olie!) te smeren. Dit is uiteraard afhankelijk van het gebruik en omgevingsfactoren, zoals het weer en stof.

2. Hijsvoorschriften kozijn

Voor het goed functioneren van het slot, is het essentieel dat het kozijn goed gehesen wordt. Anders loopt u het risico dat het gewicht van het element op de haken rust en het slot inwendig vernield wordt. In deze stand wordt het kozijn namelijk nooit belast, omdat er in gesloten toestand altijd minimaal 2 mm ruimte boven de haak zit. Daarnaast mag het kozijn nooit met sjobanden om de bovendorpel/deur omhoog gehesen worden.

3. Bouwsleutel

Gebruik van een bouwsleutel is NIET toegestaan.

4. Haakschoten

Beide haakschoten draaien naar boven.

AF-AF (1 : 4)

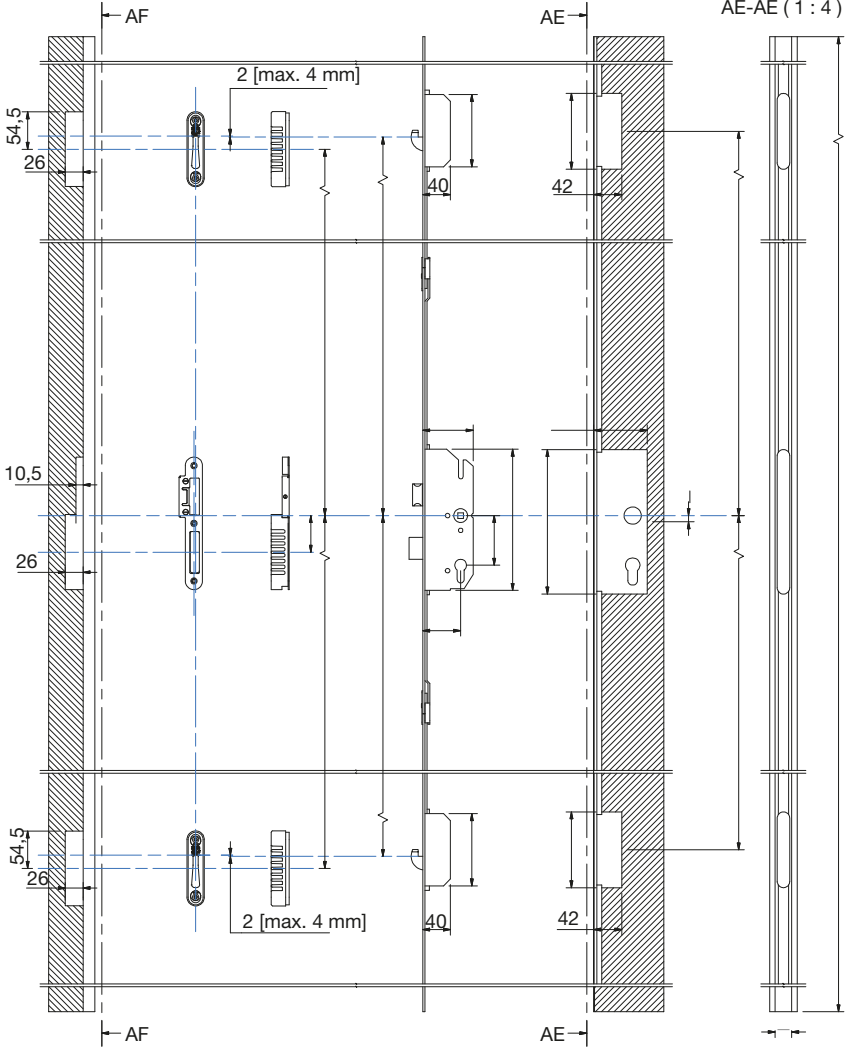
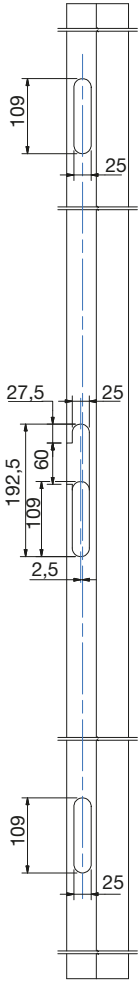

AE-AE (1 : 4)

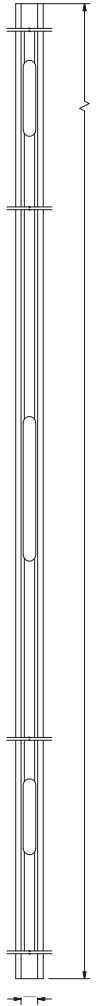

Letter afmetingen / Letter measurements																		
Serie	A	B	C	D	E	F	G	H	I	J	K	L	M	N	O	P	Q	R
	Voorplaat Lengte - inhoribaar tot	Hart Kruik / Hart Kast Boven - Onder - inhoribaar tot	Hart Kruik / Hart Kast Boven - Onder - inhoribaar tot	Hart Kruik / Hart Slotkast	Uitrees hoogte Slotkast	Uitrees diepte Slotkast	Uitrees hoogte Slotkast	Hoogte Slotkast	Doornmaat	PC maat	Diepte Slotkast	Hoogte Haakkast	Hart Kruik / Haak Boven - Onder - inhoribaar tot	Hart Kruik / Haak Boven - Onder - inhoribaar tot	Hart Kruik / Hart Kom Boven - Onder - inhoribaar tot	Hart Kruik / Hart Kom Midden	Voorplaat Breedte	
005	500490 - 3200 mm - 1250 mm	821 mm - 476 mm 972 mm - 652 mm	972 mm - 476 mm 972 mm - 652 mm	9 mm	210 mm	76 mm	110 mm	205 mm	55 mm	72 mm	74 mm	105 mm	830 mm - 485 mm	983 mm - 503 mm	848 mm - 596 mm	946 mm - 53,25 mm	24 mm	
	500495 - 3200 mm - 1250 mm	821 mm - 476 mm 972 mm - 652 mm	972 mm - 476 mm 972 mm - 652 mm	9 mm	210 mm	76 mm	110 mm	205 mm	55 mm	72 mm	74 mm	105 mm	830 mm - 485 mm	983 mm - 503 mm	848 mm - 596 mm	946 mm - 53,25 mm	20 mm	
	500496 - 3200 mm - 1250 mm	821 mm - 476 mm 972 mm - 652 mm	972 mm - 476 mm 972 mm - 652 mm	19 mm	225 mm	66 mm	110 mm	215 mm	45 mm	92 mm	64 mm	105 mm	830 mm - 485 mm	983 mm - 503 mm	848 mm - 596 mm	946 mm - 56,85 mm	20 mm	
	500505 - 2170 mm - 1600 mm	762 mm - 614 mm 909 mm - 614 mm	909 mm - 614 mm 909 mm - 614 mm	19 mm	225 mm	56 mm	155 mm	215 mm	35 mm	92 mm	54 mm	150 mm	755 mm	913 mm - 618 mm	767 mm	898 mm - 56,85 mm	16 mm	
	500506 - 2170 mm - 1600 mm	762 mm - 614 mm 909 mm - 614 mm	909 mm - 614 mm 909 mm - 614 mm	19 mm	225 mm	66 mm	155 mm	215 mm	45 mm	92 mm	64 mm	150 mm	755 mm	913 mm - 618 mm	767 mm	898 mm - 56,85 mm	16 mm	

Schroefmaten serie SKG-IKOB / Screws & Hinges SKG-IKOB				
SKG3/RC3				
Voorplaat / Frontplate	Naaldhout / Softwood 4 x 40 mm	Loofhout / Hardwood 4 x 40 mm	Naaldhout / Softwood n.v.t.	Loofhout / Hardwood 4,5 x 45 mm*
Sluitkom hoofdkast / Strike plate casing main case	4 x 40 mm	4 x 30 mm	n.v.t.	4,5 x 45 mm*
Sluitkom bijzetkast / Strike plate casing additional case	4 x 40 mm	4 x 30 mm	n.v.t.	4,5 x 45 mm*
Sluitplaten hoofdrijzet / Strike plate main/additional case	4 x 40 mm	4 x 30 mm	n.v.t.	4,5 x 45 mm*

* Schroeven: SKH gecertificeerd

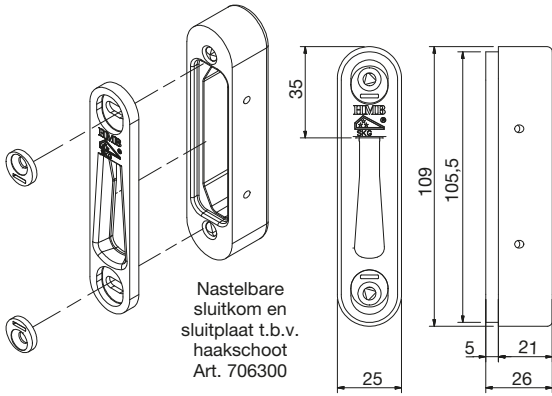

Nastelbare
sluitkom en
sluitplaat t.b.v.
haakschoot
Art. 706300

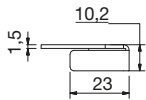
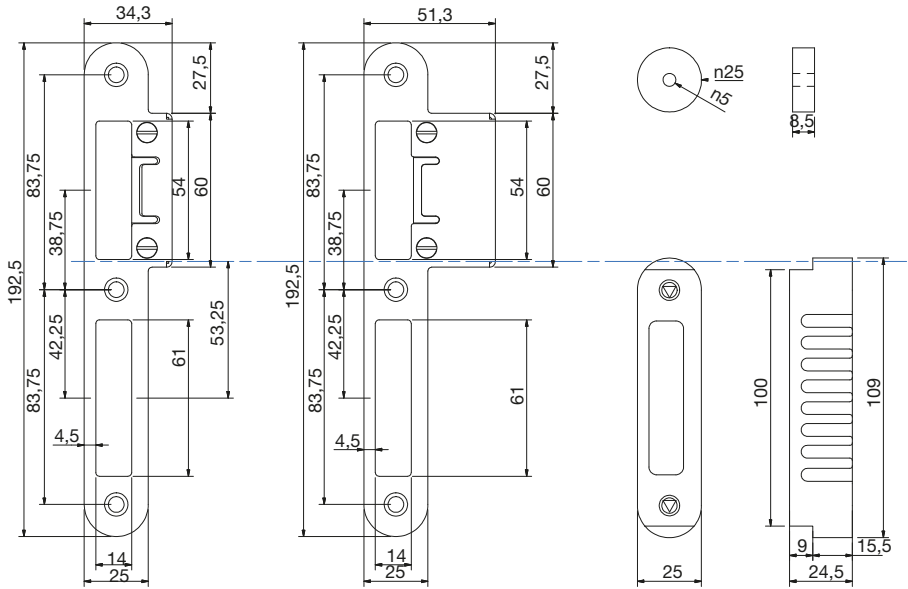

Verstelbare sluitplaat korte lip
Art. 706380 (DIN links)
Art. 706390 (DIN rechts)

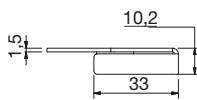

Verstelbare sluitplaat lange lip
Art. 706400 (DIN links)
Art. 706410 (DIN rechts)

Opvulling
Art. 700006
Sluitkom
hoofdsluitplaat Art.
707022

Werkwijze

1. Plaats de hoofdkast in het bestaande slotkastgat en schroef deze vast (afb. 1 - 3). Mocht deze niet passen dan dient u het benodigde freeswerk te verrichten.



Afb. 1 Plaatsen hoofdkast



Afb. 2 Plaatsen hoofdkast



Afb. 3 Vastschroeven hoofdkast

2. Schrijf de haaklijnen van de bestaande Sluitplaten af aan de voorkant van het kozijn (afb. 4 - 7).



Afb. 4 Haaklijn markeren



Afb. 5 Haaklijn markeren



Afb. 6 Haaklijn markeren



Afb. 7 Haaklijn markeren

3. Neem de afgeschreven maat over naar de deur (afb. 8).
4. Houd de bovenzijde van de haaksparing gelijk aan de zojuist afgetekende Sluitplaat (afb. 9)



Afb. 8 Maat overnemen naar de deur



Afb. 9 Haaksparing gelijk aan afgetekende sluitplaat

5. Het deel van de voorplaat dat over de voorplaat van de hoofdkast steekt, dient te worden afgekort. Doe dit voor zowel de boven als onderkant (afb. 10 en 11).



Afb. 10 Afkorten voorplaat



Afb. 11 Afkorten voorplaat

6. Monteer de einddelen. Schuif het borgplaatje van de voorplaat van de hoofdkast over het einddeel en schroef deze vast (afb. 12 en 13).



Afb. 12 Borgplaatje



Afb. 13 Borgplaatje verschuiven

Belangrijk! Controleer goed of de haakschoten volledig open en dicht gaan.

Let op! De haakschoten lopen van onder naar boven.



Afb. 14 Vastschroeven borgplaatje



Afb. 15 De haakschoten moeten naar boven wijzen