

## HANDLEIDING

# MULTIPOINTS

inbouw en opbouw

**Handleiding te gebruiken bij alle inbouw en opbouw Multipoints van HMB.**

### **Inbouw**

- Multipoint de Luxe (verstelbaar)
- Multipoint Light (niet verstelbaar)
- Multipoint Automatic (verstelbaar)
- Bedieningswijze: draaihendel of overslaghendel

### **Opbouw**

- Multipoint de Luxe (verstelbaar)
- Multipoint Automatic (verstelbaar)
- Bedieningswijze: kwartslaghendel, overslaghendel of elektrisch\*

\*Zie voor extra informatie de handleiding van de E-MP.

### **Onderhoud**

Controleer twee keer per jaar of de Multipoint nog juist is ingesteld i.c.m. de verstelbare sluitpotjes

## Overslaghendel inbouw

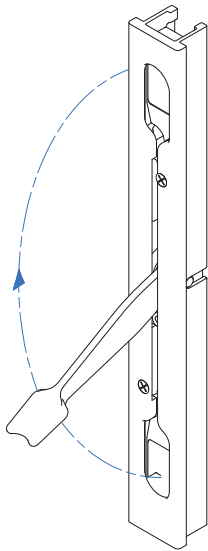

## Draaihendel inbouw

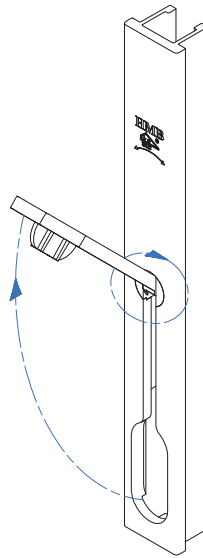

## Overslaghendel opbouw

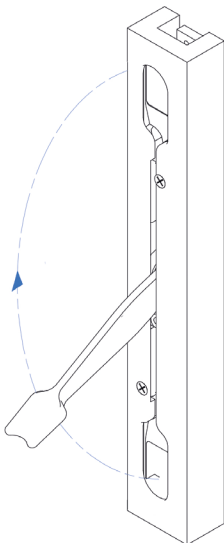

## Kwartslaghendel opbouw

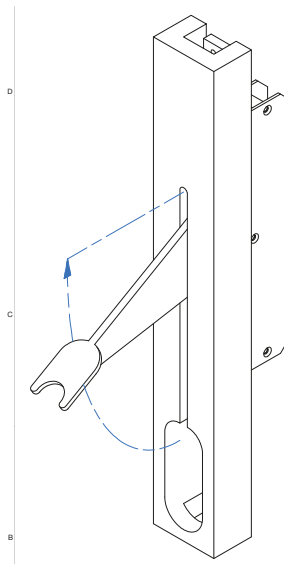

**de Luxe  
(verstelbaar)**

**Light  
(niet verstelbaar)**

**Bijzetkast  
HMB haakschoot**

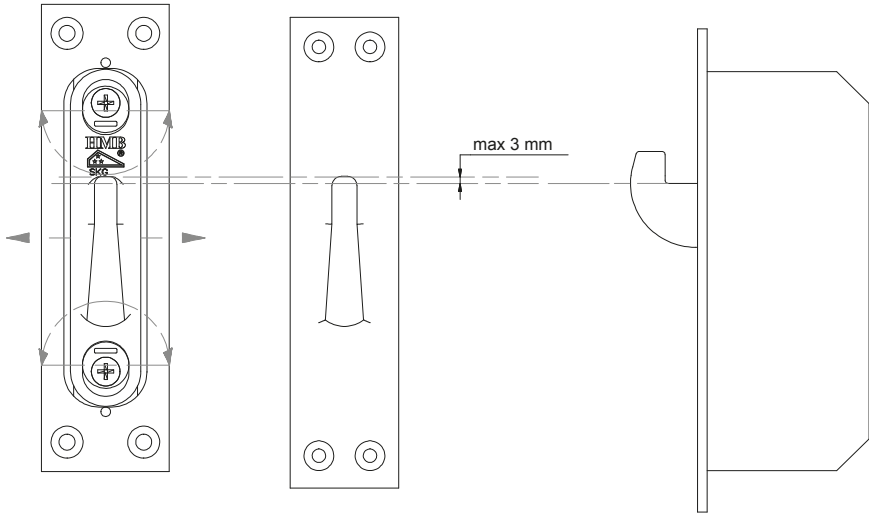

**de Luxe  
(verstelbaar)**

**Bijzetkast  
HMB automatic dagschoot**

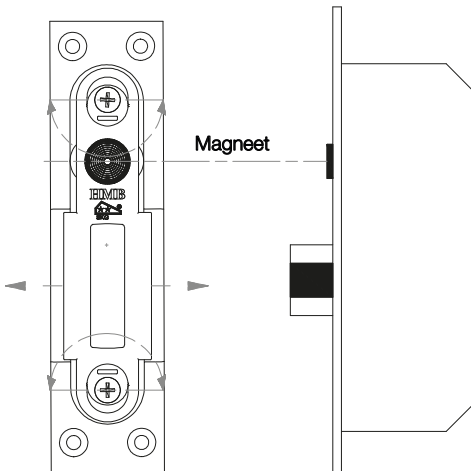







# Instellen sluitpot

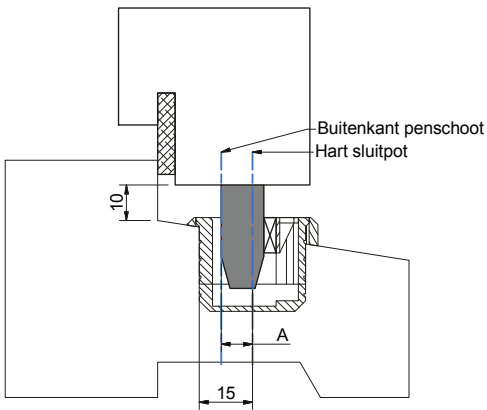
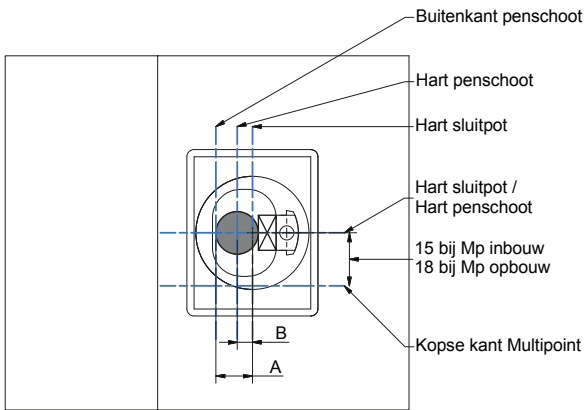

Stand	A	B
min	7,3 mm	1,3 mm
med	8,8 mm	2,8 mm
max	10,3 mm	4,3 mm

# Infrezing verstelbare sluitpot

